

KORISNIČKO UPUTSTVO



ICS-2000

Srpski



kućanклик

ČESTITAMO NA KUPOVINI OVOG KUCANAKLIK PROIZVODA!

Pročitajte “važne informacije” u prospektu , pre instaliranja ovog proizvoda. U slučaju da ne pratite uputstvo možete sebe dovesti u opasnost. Neispravna instalacija će poništiti garanciju koja se odnosi na ovaj proizvod.



1

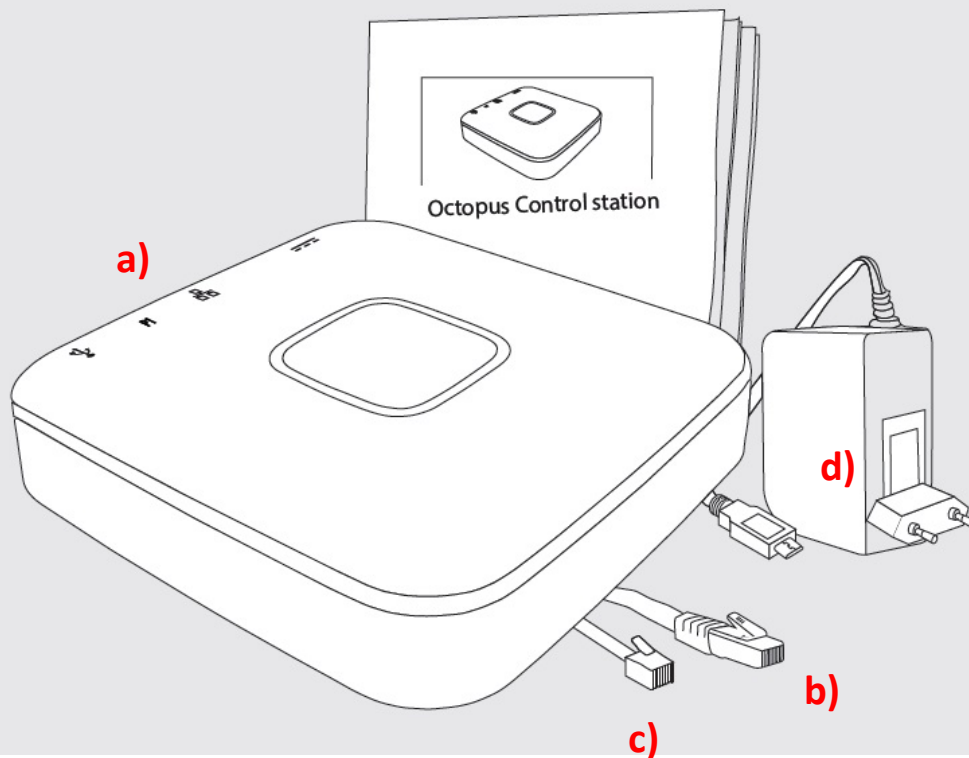

1. Sasdržaj paketa

Prvo proveriti da li paket sadrži sledeće elemente:

- a) Internet controla station
- b) Mrežni kabl
- c) P1 kabl
- d) Adapter za napajanje
- e) Korisničko uputstvo

ICS-2000

#71110
OCTOPUS INTERNET CONTROL STATION ICS-2000
INTERNET CONTROL STATION ICS-2000

Trust SMART HOME

De perfecte oplossing om uw huis draadloos te bedienen en te bewaken voor ultiem comfort en ultieme beveiliging.

f G+ t +

SUPPORT

— DOWNLOAD

MANUALS

PRODUCT INFORMATION

Select type
USER MANUAL

Select your language
ENGLISH

Taal: Meertalig
Versie: 1.0

DOWNLOAD PDF

DOWNLOAD PDF (12,61 MB)

Ovo je brza instalacija sa osnovnim podešavanjima.

Za napredna podešavanja posetite stranicu www.trust.com/71110 i informišite se više o:

Povezivanju i kontroli drugih uređaja

Tehničkim karakteristikama

Podešavanju aplikacije

2

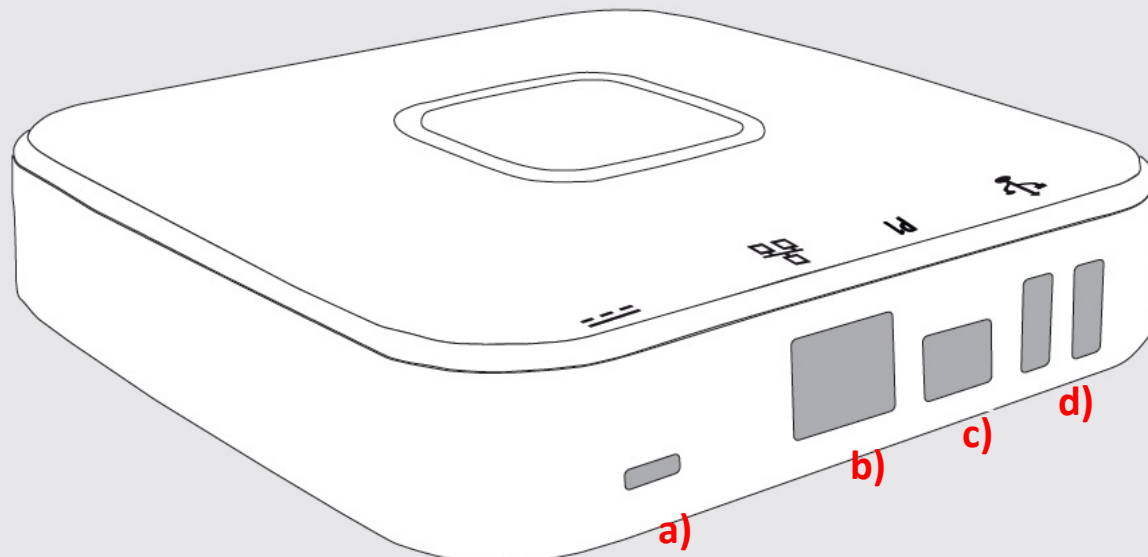

2.Komunikacioni portovi

Control Station ima sledeće portove:

- a) Micro USB priključak za napajanje
- b) Mrežni port. Služi za povezivanje sa ruterom ili modemom
- c) P1 port
- d) USB portovi.

3

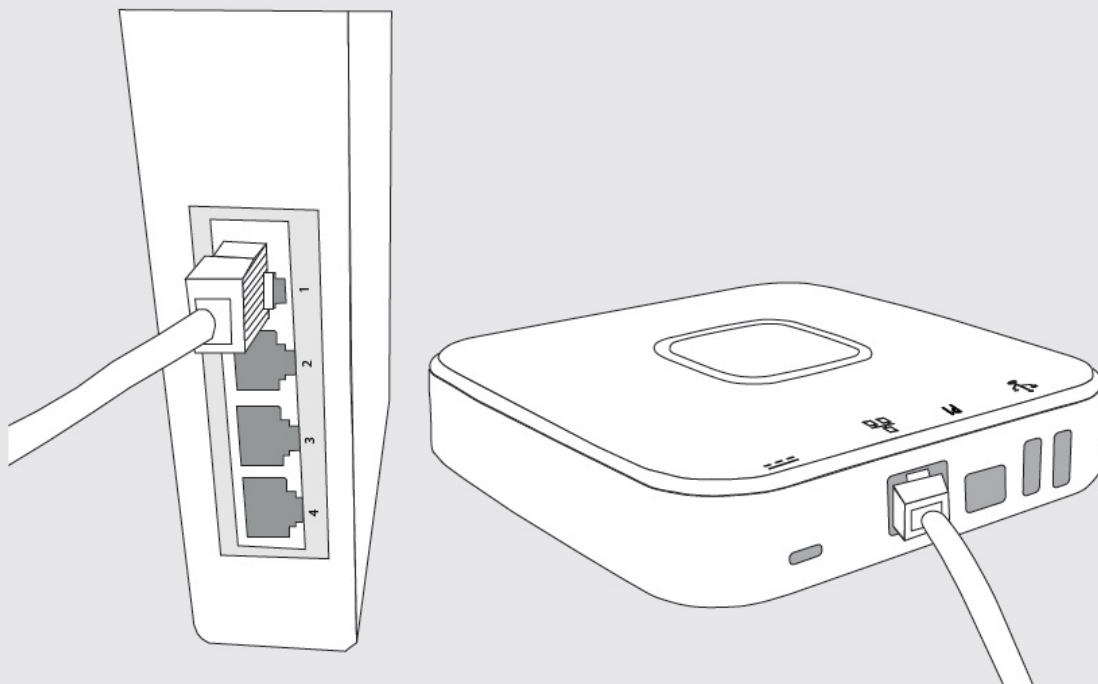

3. Povezivanje Control station sa Vašim modemom ili ruterom

Povežite Control station sa modemom ili ruterom koristeći mrežni kabl.

4

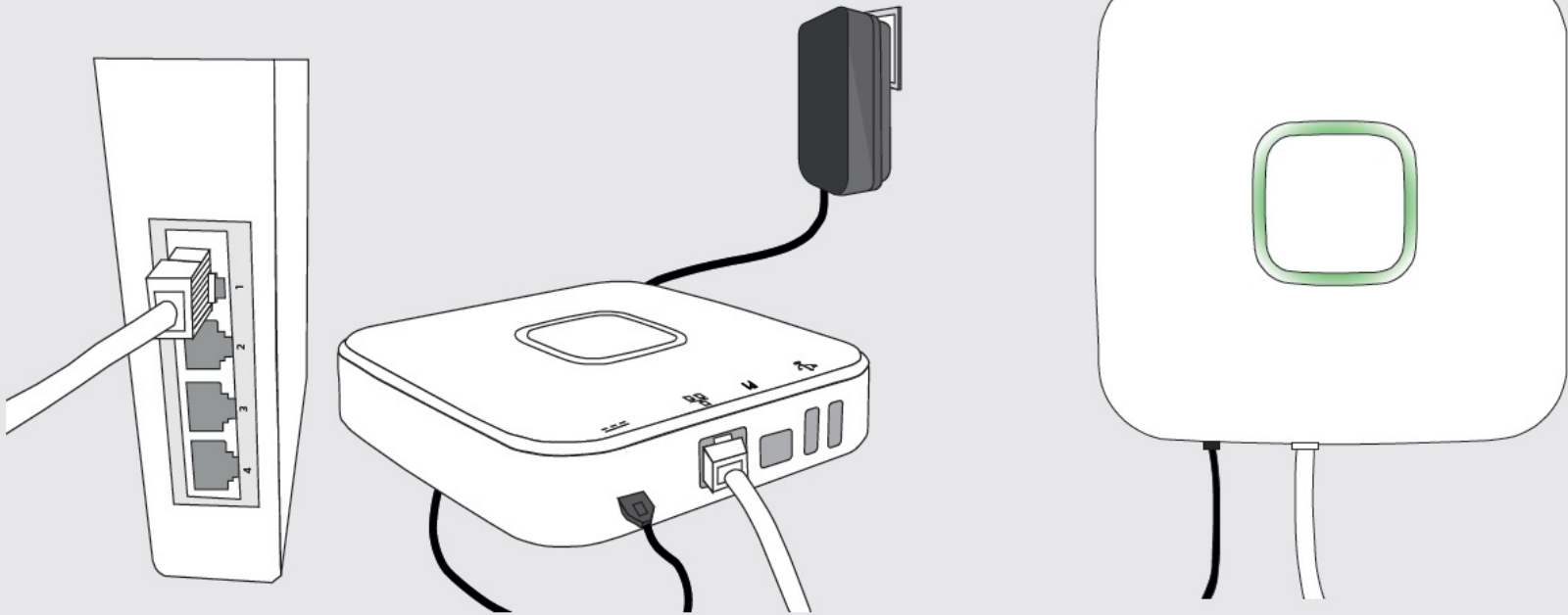

4. Povezivanje adaptera za napajanje

Priključite Micro USB adaptera za napajanje na Control station, a zatim u utičnicu. LED dioda na Control Station će se uključiti i svetlost će se kretati kružno, što znači da se finver nadograđuje.

Nemojte isključiti napajanje ili isključiti Control Station na bilo koji način dok LED diode daju signal da se finver nadograđuje (zelena svetlost se kreće u krug). Kada Control Station završi apdejtovanje LED diode ostaju da svetle zeleno. To može trajati nekoliko minuta.

5a

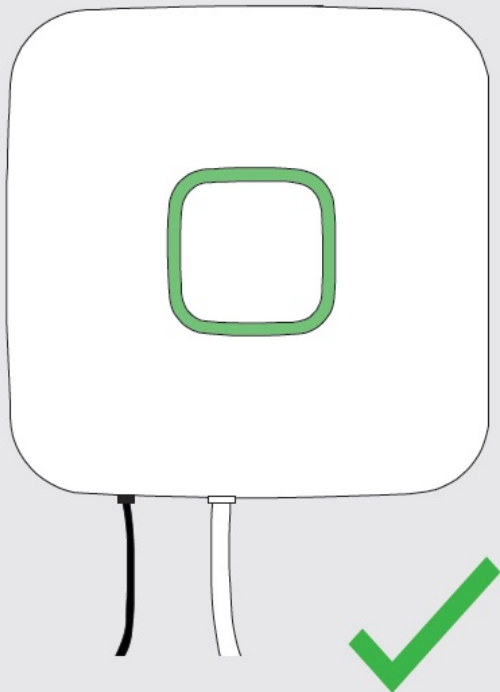

5b

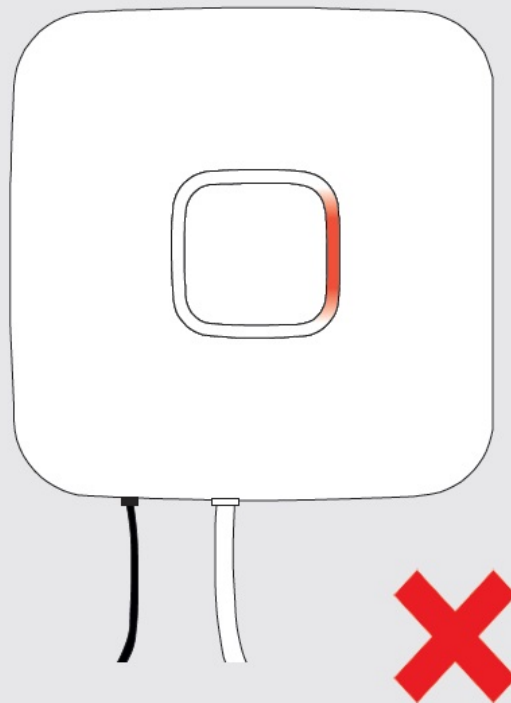

5. Provera instalacije

5a. Ukoliko je instalacija pravilno povezana sve četiti diode će svetleti zeleno. U naprednim podeše mogu se naći podešavanja za isključenje dioda.

5b. Ukoliko nakon instalacije LED dioda svetli crveno, pratite sledeće korake:
Proverite da li je mrežni kabl povezan na modem/ruter i Control Station
Proverite da li je adapter za napajanje povezan na utičnicu i Control Station
Povežite Control Station direktno na modem
Isključite pa ponovo uključite napajanje.

8a

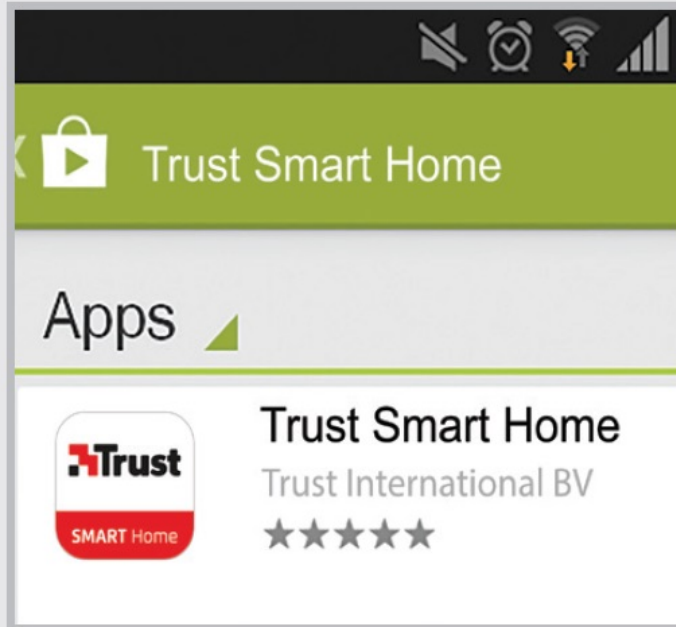

8b

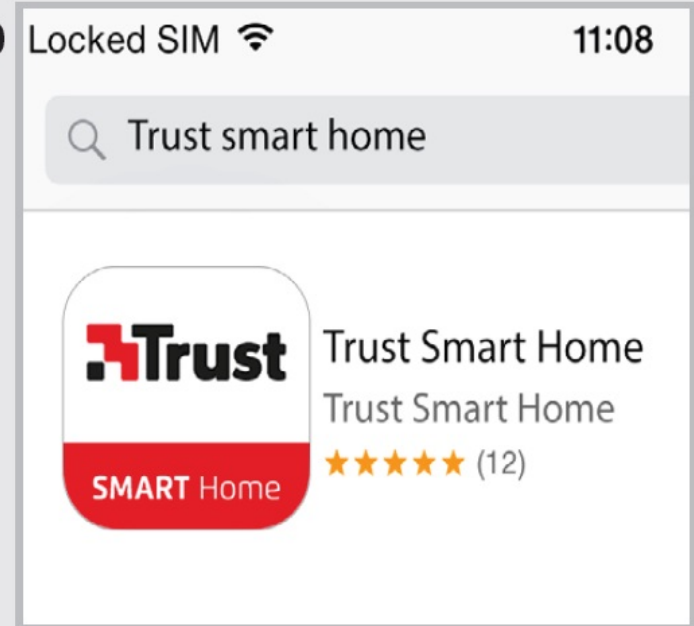

8. Aplikacije za mobilne telefone

8a. Android

Otvorite Play Store i potražite aplikaciju Turst Smart Home app i instalirajte je na vaš mobilni uređaj.

8b. iOS

Otvorite App store i potražite aplikaciju Turst Smart Home app i instalirajte je na vaš mobilni uređaj.

9

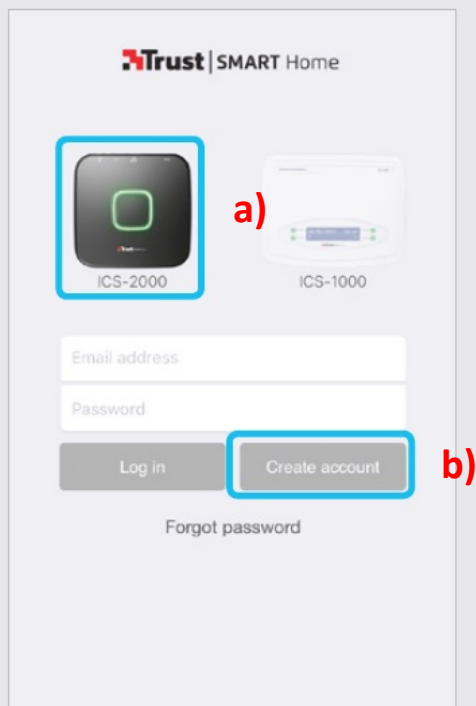

9. Registracija naloga

Budite sigurni da je vaš telefon/tablet povezan na istu mrežu kao ICS-2000

Nakon instalacije prozor za prijavu biće prazan.

Sledite sledeće korake:

a) Prvo kliknite na sliku ICS-2000

b) Zatim na dugme Create Account

c) Pojaviće se ekran na vašem nalogu. Popunite vaše ime, email adresu i sami kreirajte pasvord

d) Izaberite da li želite da primete novosti. (Novosti sadrže informacije o nadogradnjama ICS-2000)

e) Kada je sve urađeno pritisnuti Next za nastavak konfiguracije.

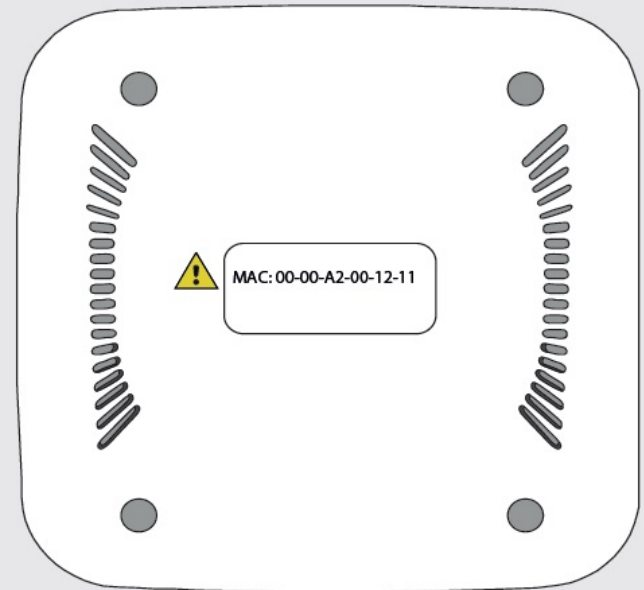
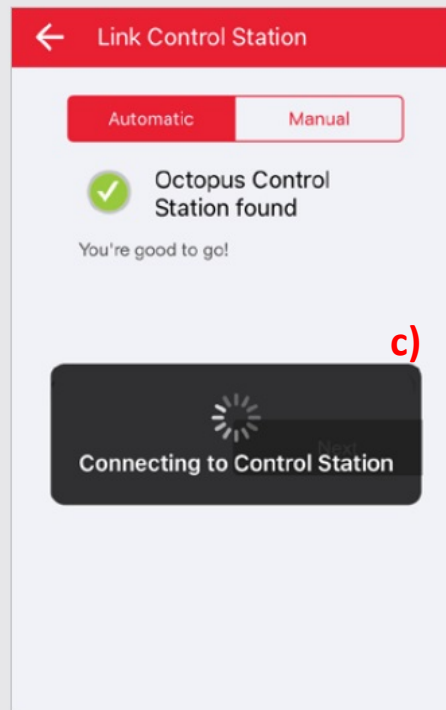
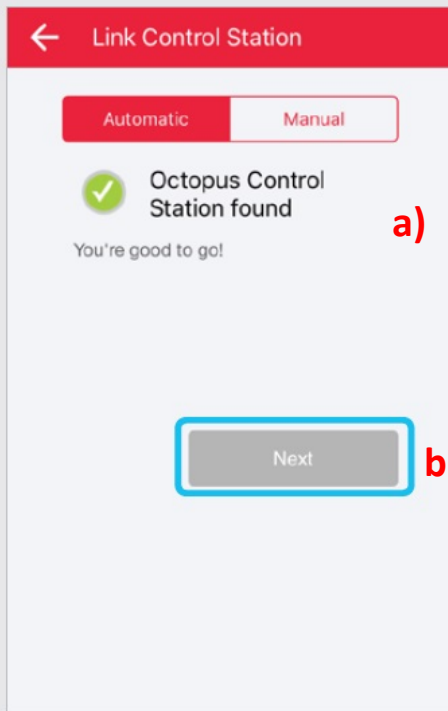

10. Automatsko povezivanje sa Control Station

Aplikacija skenira sve Control Station koji su na mreži

- a) Kada je Control Station pronađen aplikacija prikazuje poruku Octopus Control station found.
- b) Pritisnite Next da nastavite proces povezivanja
- c) Aplikacija je sada povezana na vaš Control Station

„Ručno povezivanje“

Ako vidite poruku Press the MANUAL button and fill in or select the MAC address . MAC adresu možete pronaći na poleđini uređaja. Za više informacija o ručnom povezivanju ili ako se uređaj ne može povezati sa aplikacijom idite trust.com/71110

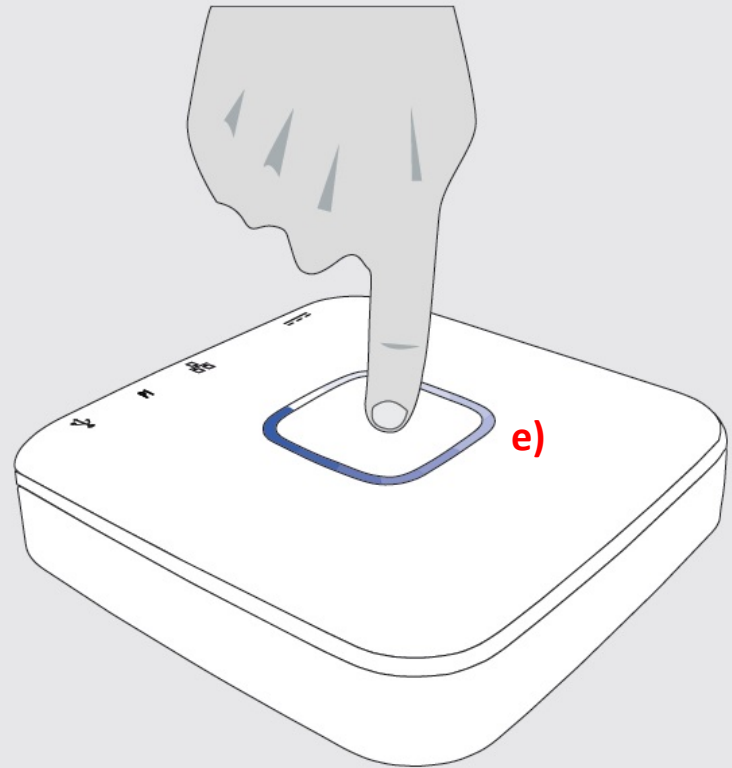
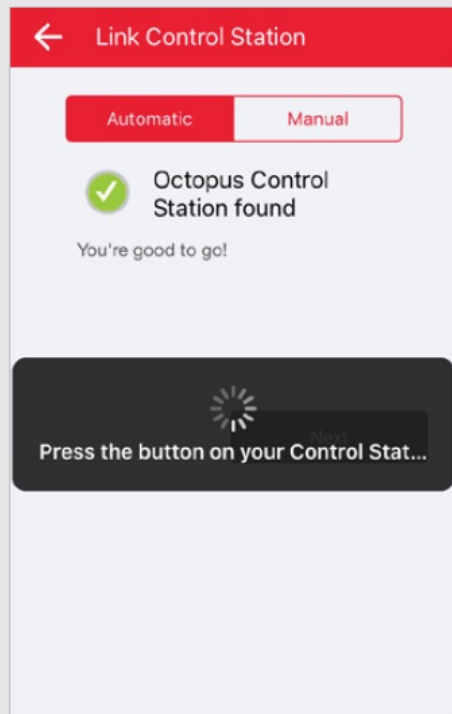

d) Nakon uspešnog povezivanja videćete poruku da pritisnete plavo dugme na vašem Control Station.

e) Pritisnite dugme i sačekajte 60 sekundi da se uređaj poveže sa vašim nalogom.

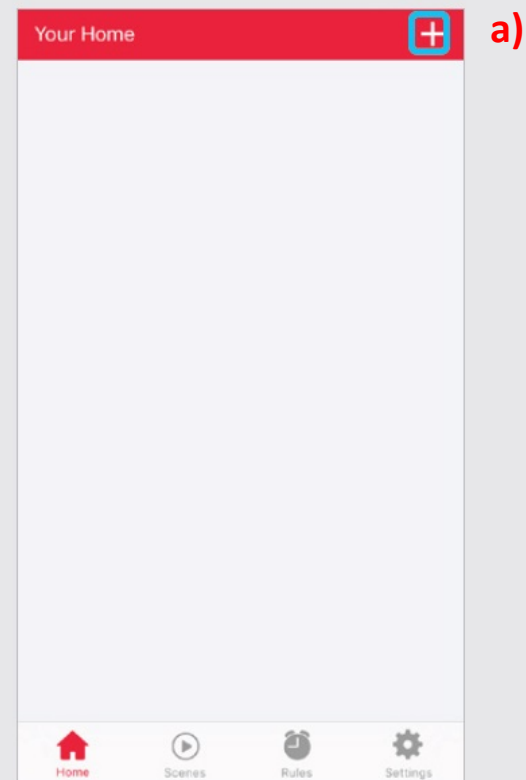
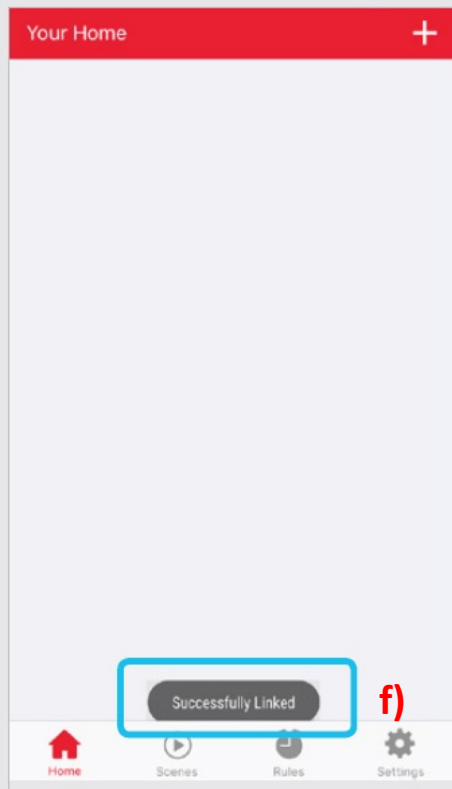

f) Kada je registracija uspešno završena na ekranu aplikacije dobićete poruku „Successfully Linked“.

11. Dodavanje prostorije

a) Pritisnite znak + za dodavanje nove prostorije.

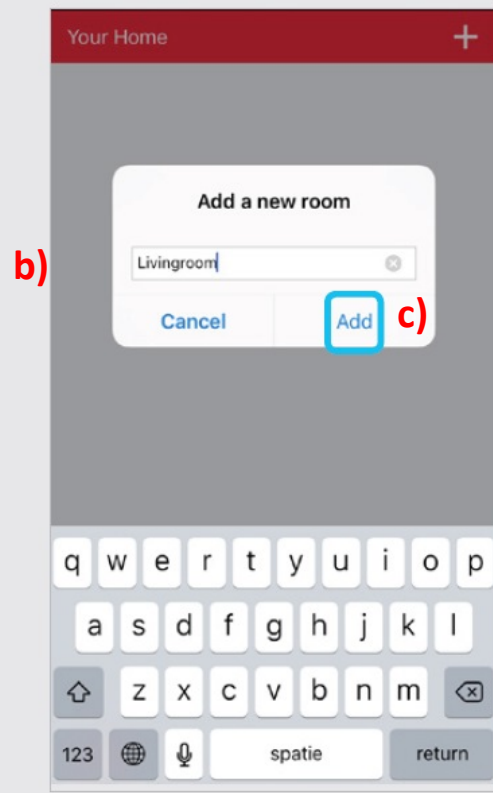

b) Napišite ime prostorije koju želite da dodate

c) Pritisnite ADD

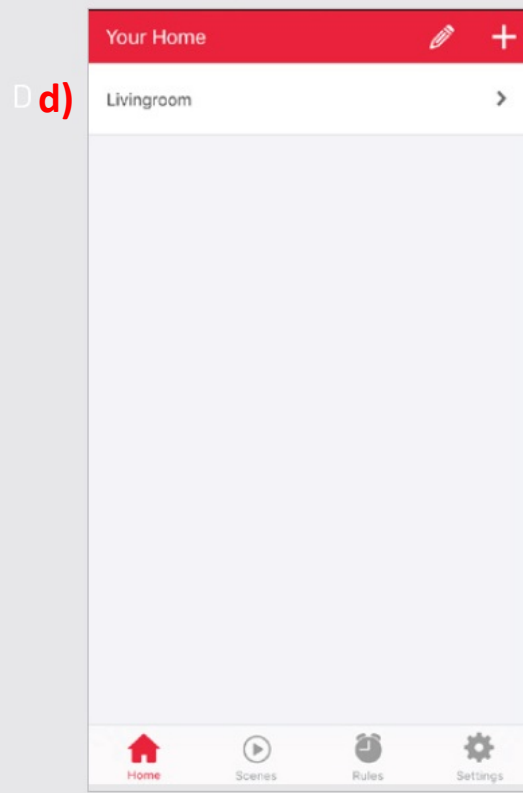

d) Dodata prostorija je sada listi „Your Home“

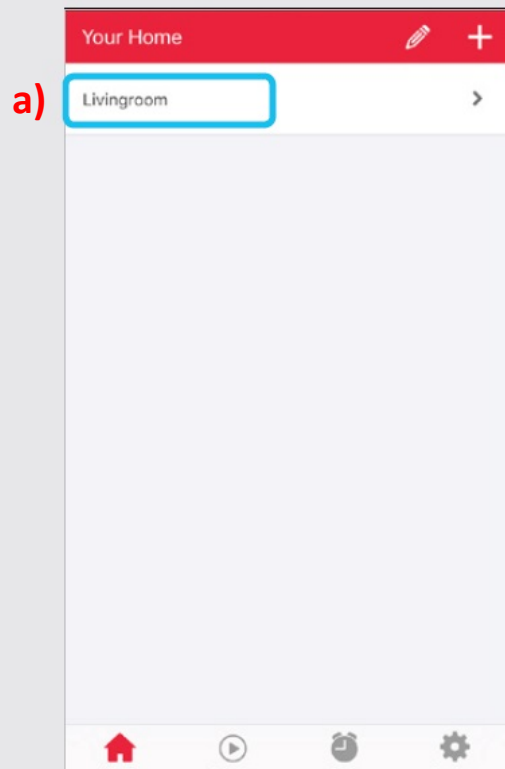

a)

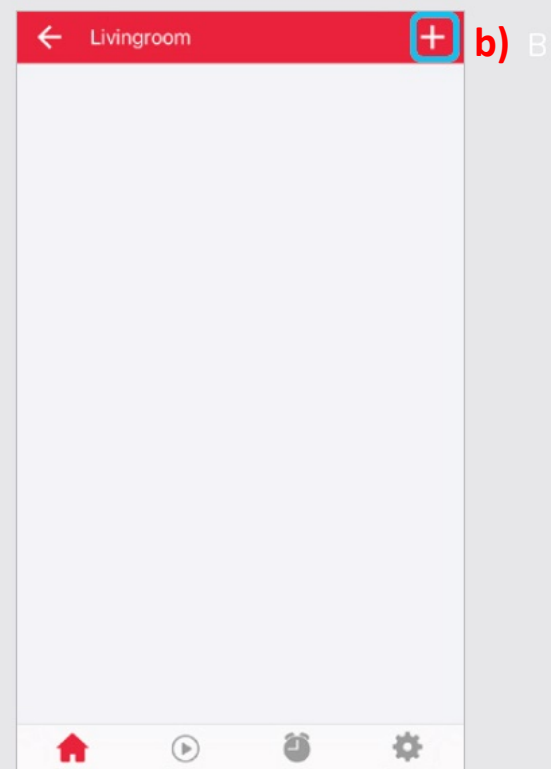

b) B

12. Dodavanje uređaja

a) Kliknite na ime prostorije.

b) A u sledećem koraku kliknita na + kako bi dodali novi uređaj.

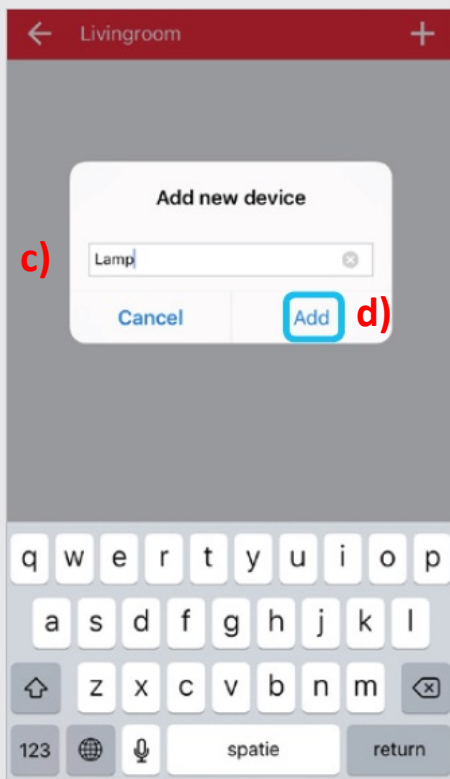

c) Upišite ime uređaja kojeg želite da dodate

d) Pritisnite ADD.

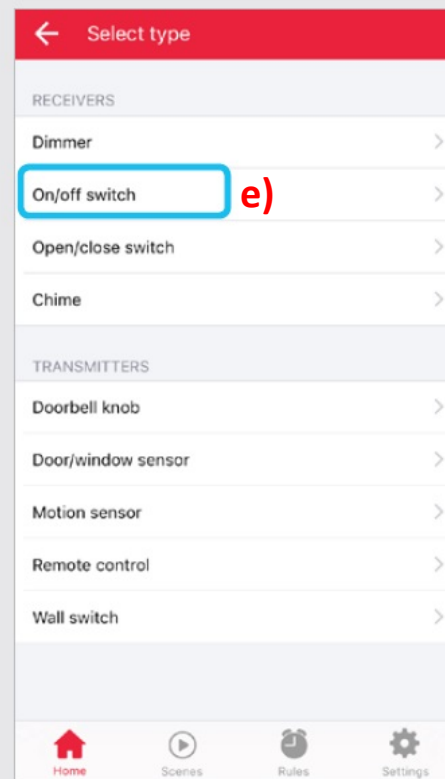

e) Selektujte tip uređaja kojeg želite da dodate u prostoriju.

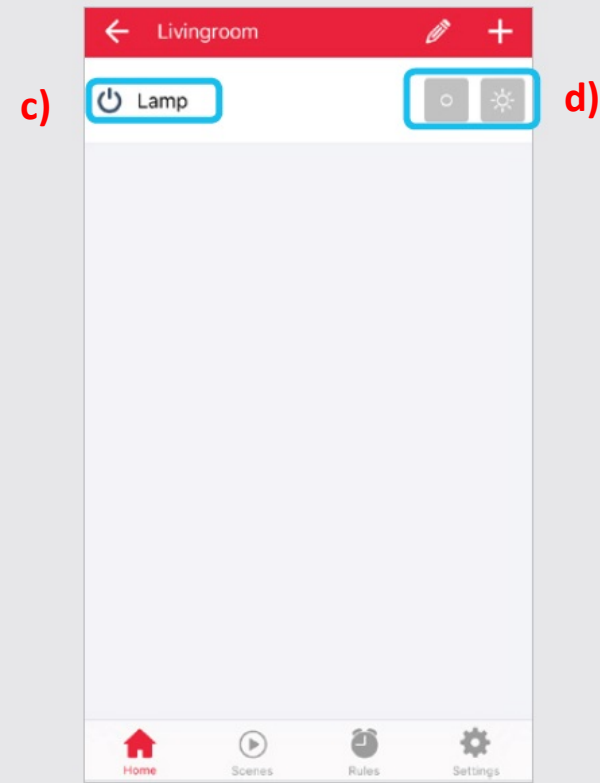
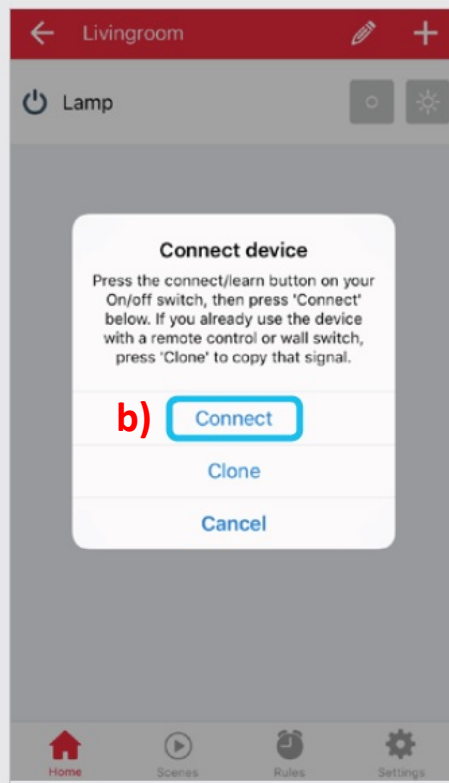
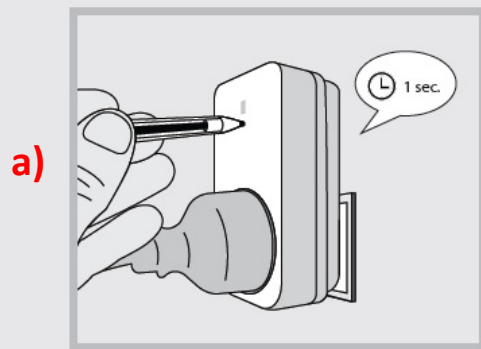
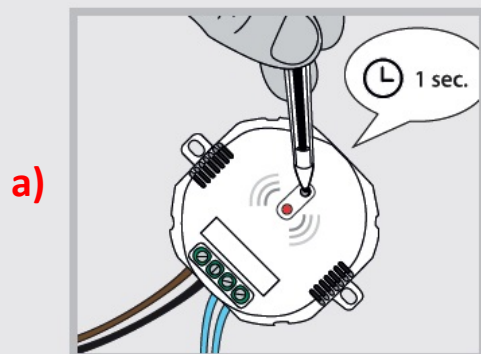

13. Povezivanje novog uređaja

Ako vašim uređajima već upravljate pomoću daljinskog upravljača pređite na korak 14.

a) Pritisni te taster i stavite prijemnik u mod za učenje. (Pročitati uputstvo prijemnika kako ga staviti u mod za učenje).

b) Kada je predajnik u modu za učenje pritisnite CONNECT na aplikaciji.

Prijemnik će se uključiti i isključiti dva puta kako bi potvrdio da je konektovan.

c) Uređaj je sada dodat u vašu prostoriju. Sada možete kontrolisati uređaj pomoću apčikacije.

d) Koristite označeno dugme za kontrolu uređaja.

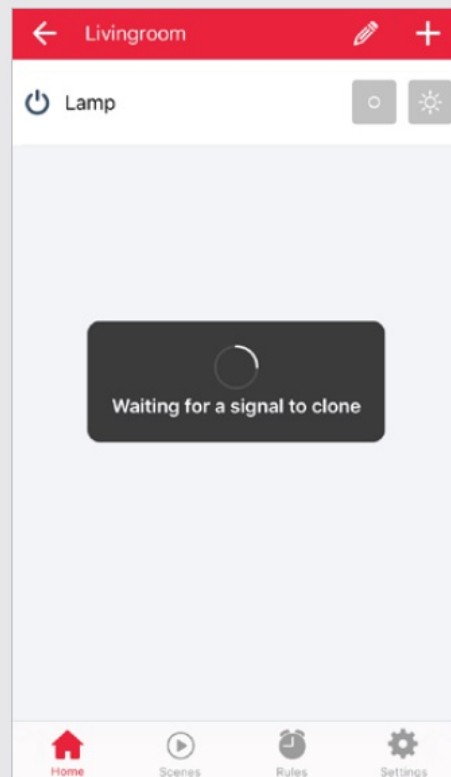
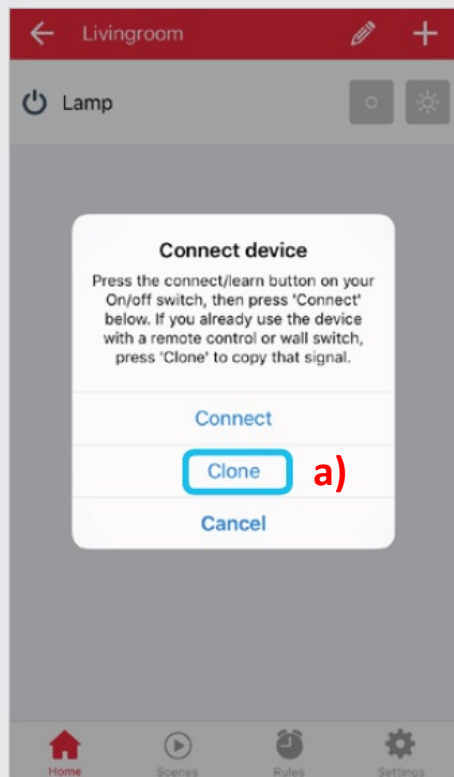

14. Povezivanje postojećih uređaja

Ovaj korak se preporučuje kada već kontrolirate svoje uređaje preko daljinskog upravljača.

a) Pritisnite CLONE

b) Upozorenje pokazuje Proces prihvatanja signala.

c) Pritisnite ON na predajniku kako bi kontrolisali uređaj izabran u koraku 12.

ICS-2000

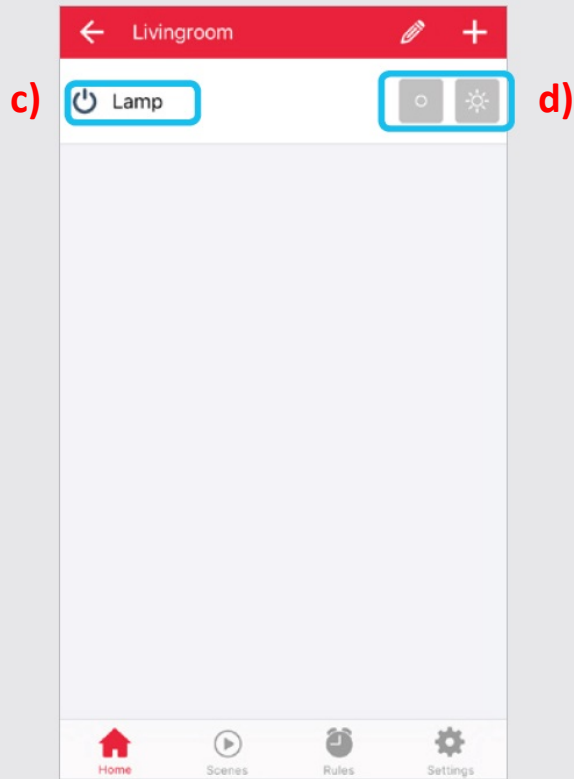

c) Uređaj je dodat u vašu prostoriju. Sada možete kontrolisati uređaje pomoću aplikacije.

d) Koristite označene tastere za kontrolu uređaja.



Pogledajte napredna podešavanja na www.trust.com/71110 za voše informacija o:

- Dodavanju i upotrebi tajmera, scenarija i pravila
- Povezivanju i kontroli ostalih uređaja
- Tehničkoj specifikaciji
- Podešavanjima aplikacije